

Geely желает вам удачи и счастливого пути!

Модель Geely Emgrand GS оснащена современными системами и устройствами и обеспечивает великолепные впечатления от вождения, высокий уровень безопасности и комфорта, отличные динамические характеристики, низкий расход топлива и экологичность.

В настоящем руководстве приводится описание основных функций данной модели, которое поможет быстро ознакомиться с принципами управления автомобилем. В целях безопасности внимательно изучите данное руководство.

В руководстве приводится информация, относящаяся к управлению различными системами автомобиля, а также соответствующие иллюстрации. Если ваш автомобиль не оборудован всеми функциями, ознакомьтесь с информацией, которая относится к комплектации именно вашего автомобиля.

Содержание

Электронный ключ	1	Система помощи при парковке (PAS)	11
Система бесключевого доступа	2	Регулировка водительского сиденья (I)	12
Кнопка остановки/запуска двигателя	3	Регулировка водительского сиденья (II)	13
МКПП	4	Регулировка рулевого колеса	14
АКПП	5	Наружные зеркала заднего вида	15
Дополнительное оборудование	6	Наружные световые приборы	16
Настройки комбинации приборов	7	Стеклоочиститель и стеклоомыватель	17
Контрольные лампы комбинации приборов	8	Кондиционер	18
Система круиз-контроля (CRUISE)	9	Ремни безопасности	19
Кнопки управления мультимедийной системой на рулевом колесе	10		

Примечание: изображение модели на обложке настоящего руководства приведено только для примера. Фактический вид автомобиля может отличаться от показанного.

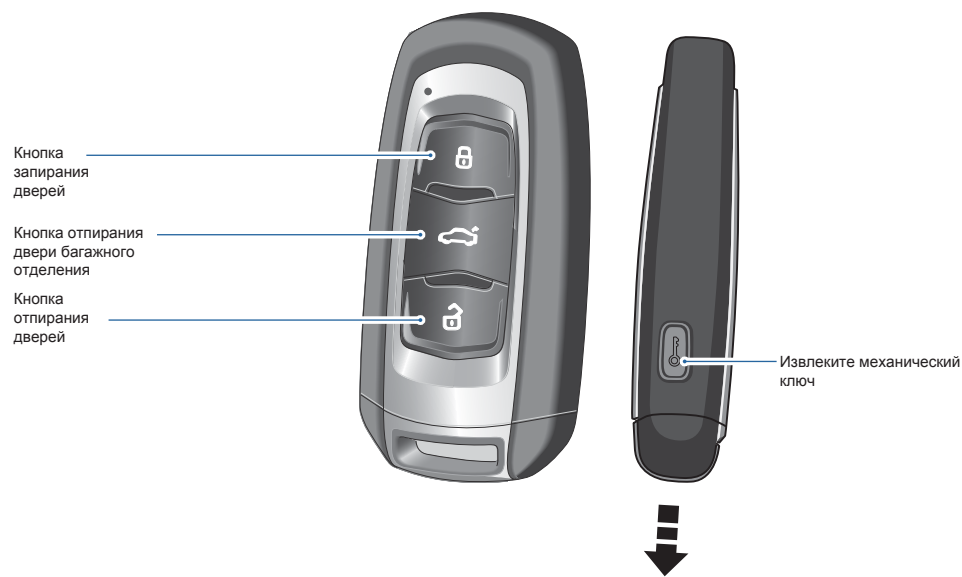

Кнопка запертия дверей

Нажмите эту кнопку, чтобы запереть все четыре двери и дверь багажного отделения. При длительном нажатии этой кнопки также будут автоматически закрыты все четыре окна. (Стеклоподъемники с функцией предотвращения защемления*). Дважды быстро нажмите эту кнопку при активной системе противоугонной сигнализации, чтобы активировать функцию поиска автомобиля: загорятся габаритные огни, трижды мигнут указатели поворота и трижды раздастся звуковой сигнал.

Кнопка отпирания двери багажного отделения

Нажмите и удерживайте эту кнопку, чтобы открыть дверь багажного отделения.

Кнопка отпирания дверей

Нажмите эту кнопку, чтобы отпереть все четыре двери и дверь багажного отделения. Нажмите и удерживайте эту кнопку, чтобы открыть окна всех четырех дверей. (Стеклоподъемники с функцией предотвращения защемления*).

Извлеките механический ключ

Нажмите кнопку и извлеките лезвие ключа в направлении стрелки.

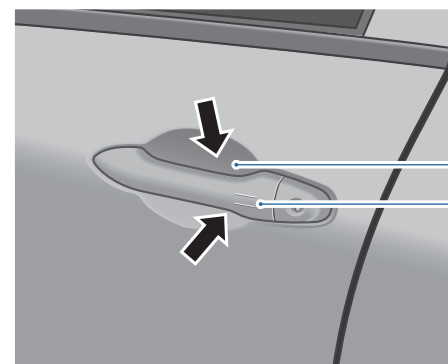

Зона обнаружения

Поднесите действующий электронный ключ и прикоснитесь рукой непосредственно к зоне обнаружения слева или справа на ручке передней двери, чтобы разблокировать или заблокировать двери и дверь багажного отделения.



Отпирание двери багажного отделения

Для отпирания двери багажного отделения нажмите кнопку отпирания дверей на электронном ключе. Затем нажмите кнопку на двери багажного отделения, чтобы открыть багажное отделение.

Рекомендация

При открывании или закрывании двери багажного отделения не применяйте значительное усилие, чтобы не повредить дверь багажного отделения. Будьте осторожны, открывая дверь багажного отделения при сильном ветре. Большой угол открытия может привести к повреждению двери багажного отделения. При температурах ниже 0 °C пневматические упоры двери багажника могут замерзнуть. В результате дверь багажного отделения не будет автоматически открываться. В такой ситуации дверь необходимо поднять вручную.

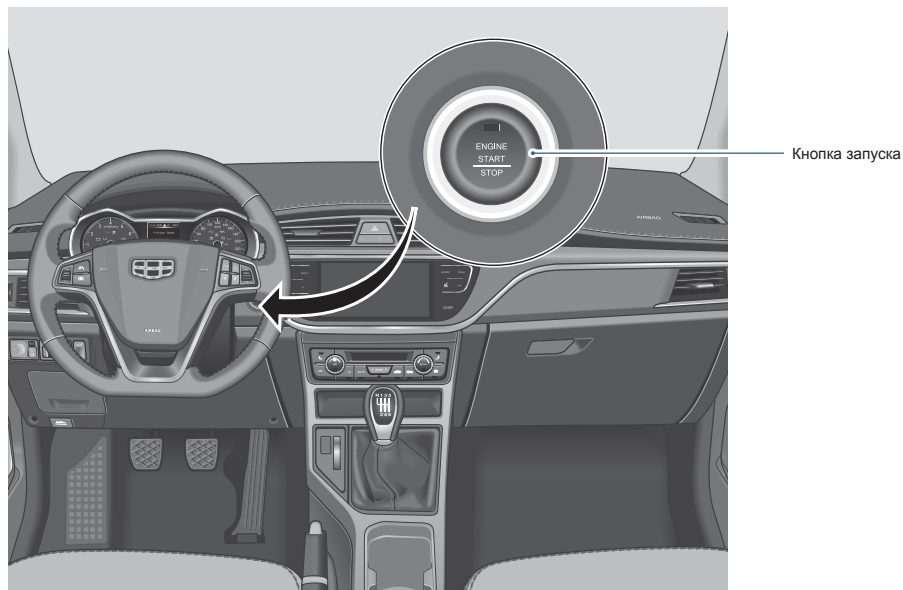

Кнопка остановки/запуска двигателя

Включение зажигания

Убедитесь, что автомобиль неподвижен и электронный ключ находится внутри автомобиля. Не нажимайте на педаль тормоза.

Несколько раз нажмите на пусковой переключатель, чтобы последовательно переключиться между режимами питания: OFF (ВЫКЛ.) → ACC (ПИТАНИЕ) → ON (ВКЛ.) → OFF (ВЫКЛ.)

Запуск двигателя

Чтобы запустить двигатель автомобиля с автоматической коробкой передач в режиме P/N, нажмите педаль тормоза и пусковой переключатель.

Чтобы запустить двигатель автомобиля с ручной коробкой передач в нейтральном положении, затяните стояночный тормоз, нажмите педаль сцепления и пусковой переключатель.

Выключение двигателя

При работающем двигателе и неподвижном автомобиле нажмите кнопку остановки/запуска, чтобы выключить двигатель.

Для аварийной остановки двигателя нажмите три раза кнопку остановки/запуска.

Кнопка запуска

В режиме питания ACC или ON индикатор горит оранжевым светом. В это время нажмите педаль тормоза (если автомобиль оснащен автоматической коробкой передач) или педаль сцепления (если автомобиль оснащен механической коробкой передач). При этом индикатор загорится зеленым светом, после чего следует нажать кнопку запуска, чтобы запустить двигатель.

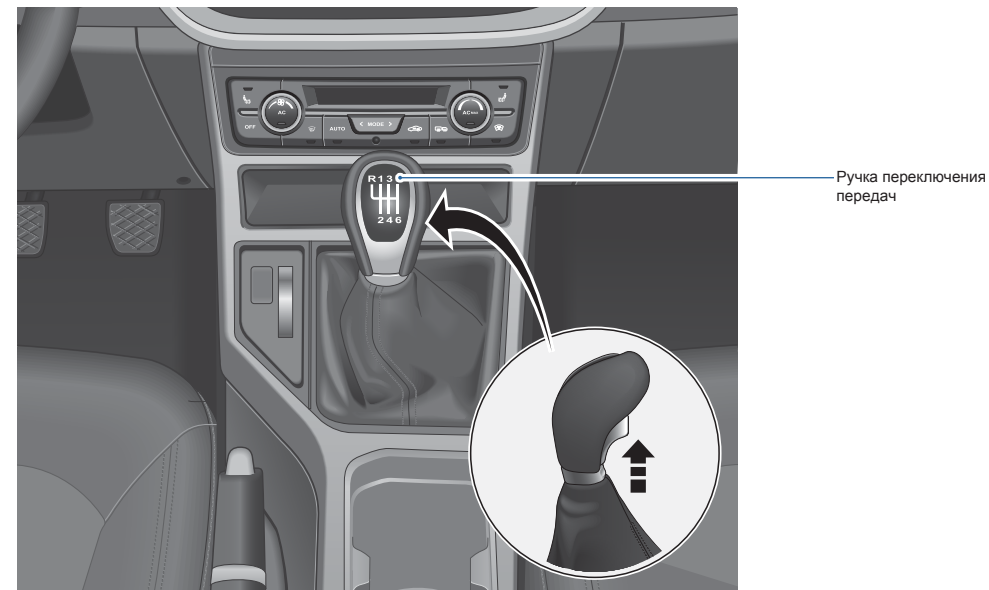

Передачи переднего хода (1-2-3-4-5-6)

Переключайте передачи должным образом для движения автомобиля вперед.

Передача заднего хода (R)

Для включения передачи заднего хода установите рычаг переключения передач в нейтральное положение, поднимите ручку, переместите рычаг в крайнее левое положение, а затем вперед.

Рекомендация

Перед включением передачи заднего хода (R) убедитесь, что автомобиль остановлен и двигатель работает на холостом ходу, затем нажмите педаль сцепления до упора и подождите около 3 секунд.

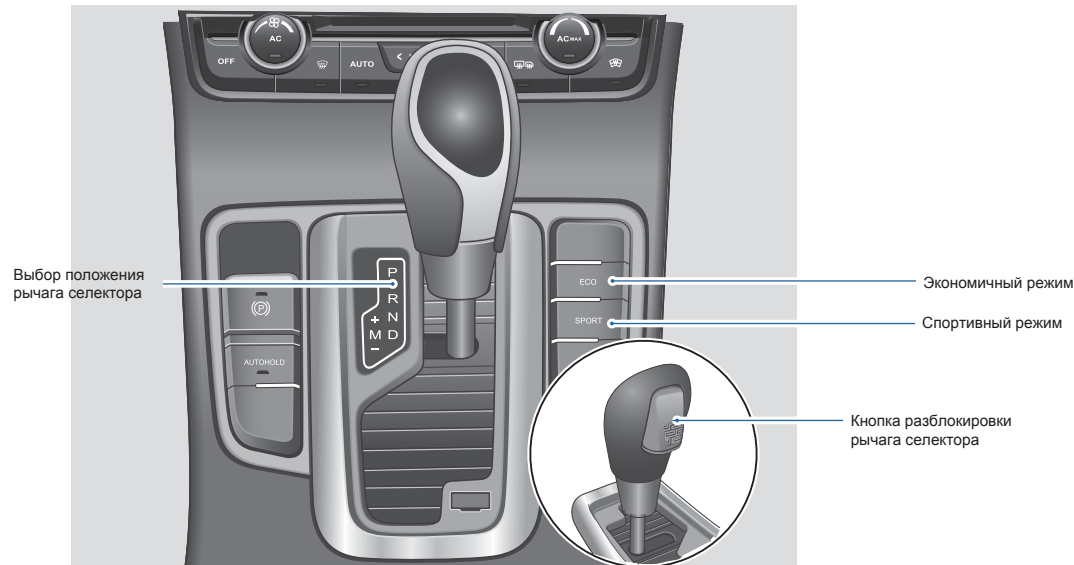

Р (Парковка)

Ведущие колеса автомобиля блокируются механически.

Р (Задний ход)

Задний ход может быть включен, только когда автомобиль остановлен.

Н (Нейтральное положение)

Крутящий момент двигателя не передается на ведущие колеса.

Д (Передняя передача)

Движение автомобиля вперед.

М (Ручной режим)

- + : Переключение вверх
- : Переключение вниз

Экономичный режим

Нажмите кнопку ECO, чтобы перейти в экономичный режим.

Спортивный режим

Нажмите кнопку SPORT, чтобы перейти в спортивный режим.

Кнопка разблокировки рычага селектора

Выход из режима Р или переход в режим Р/R:
 1. Нажмите педаль тормоза, затем нажмите и удерживайте кнопку разблокировки.
 2. Переведите рычаг селектора в нужное положение.

Рекомендация

Перед включением передачи заднего хода (R) убедитесь, что автомобиль остановлен и двигатель работает на холостом ходу, затем нажмите педаль тормоза и подождите около 3 секунд.

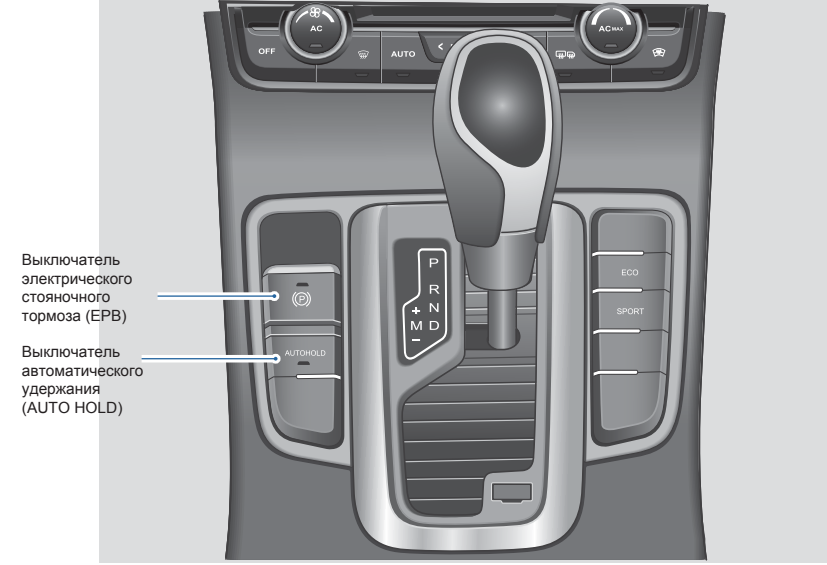

Выключатель электрического стояночного тормоза (EPB)

Ручное включение электрического стояночного тормоза
 Потяните переключатель электрического стояночного тормоза (EPB) вверх.
 Ручное снятие с тормоза
 Нажмите на педаль тормоза, затем нажмите переключатель EPB.

Выключатель автоматического удержания (AUTO HOLD)

Когда автомобиль остановлен, функция AUTO HOLD автоматически удерживает автомобиль, чтобы облегчить парковку и начало движения вверх на уклоне. Закройте переднюю дверь, запустите двигатель, пристегните ремень безопасности и нажмите переключатель AUTO HOLD. При этом загорится индикатор и будет включена функция автоматического удержания.

Тип 1



Тип 2

























Переключатель

Переключатель используется для последовательного переключения информационных дисплеев комбинации приборов.

Кнопка «Сброс/Настройка»

Однократно нажмите кнопку настройки для входа в интерфейс настройки. Нажатие и удержание применяется для сброса содержания или непрерывного переключения установленного содержания.

Индикатор указателя левого поворота		Индикатор отключения системы курсовой устойчивости (ESP)	
Индикатор указателя правого поворота		Индикатор высокой температуры охлаждающей жидкости	
Индикатор дальнего света		Контрольная лампа низкого уровня топлива	
Индикатор задних противотуманных фонарей		Контрольная лампа давления масла	
Индикатор дневных ходовых огней		Контрольная лампа неисправности системы зарядки	
Контрольная лампа неисправности ABS		Индикатор переключателя круиз-контроля	CRUISE
EBD (электронная система распределения тормозного усилия) Индикатор неисправности распределения тормозного усилия	EBD	Контрольная лампа системы контроля давления в шинах (TPMS)	
Контрольная лампа тормозной системы		Индикатор неисправности блока TPMS	TPMS
Индикатор неисправности системы EPS		Контрольная лампа неисправности трансмиссии	
Контрольная лампа стояночного тормоза		Контрольная лампа неисправности усилителя рулевого управления (EPS)	EPS
Индикатор AVH	AUTO HOLD	Сигнальная лампа «Сцепление не выжато»	
Контрольная лампа неисправности подушек безопасности		Индикатор габаритных огней	
Контрольная лампа не пристегнутого ремня безопасности водителя		Индикатор режима сбережения энергии / экономичного режима	ECO
Контрольная лампа неисправности двигателя		Индикатор спортивного режима	Sport
Контрольная лампа неисправности ESP			

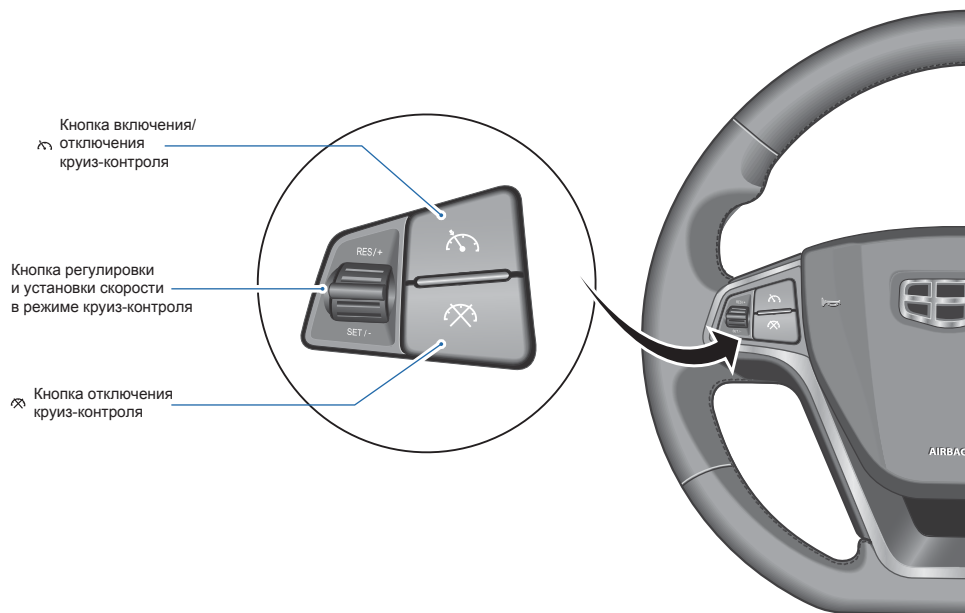

Кнопка регулировки и установки скорости в режиме круиз-контроля

RES/+ (ВОССТАНОВЛЕНИЕ/УСКОРЕНИЕ): нажмите кнопку регулировки в этом направлении для восстановления предварительно заданной скорости. Однократно нажмите на эту кнопку для увеличения круизной скорости на 1 км/ч. После нажатия и удержания этой кнопки скорость автомобиля будет увеличиваться с шагом 5 км/ч при каждом последующем нажатии.

SET/- (УСТАНОВКА/ЗАМЕДЛЕНИЕ):

Установка скорости круиз-контроля. Однократно нажмите эту кнопку для снижения скорости в режиме круиз-контроля на 1 км/ч. После нажатия и удержания данной кнопки скорость автомобиля будет уменьшаться с шагом 5 км/ч при каждом последующем нажатии.

Кнопка включения/отключения круиз-контроля

При скорости от 30 до 150 км/ч нажмите эту кнопку однократно для включения круиз-контроля и повторно для отключения круиз-контроля. Нажмите кнопку в направлении RES/+ для возобновления работы круиз-контроля.

Кнопка отмены круиз-контроля

Отключение круиз-контроля.

Рекомендация

Нажатие педали тормоза в режиме круиз-контроля отключает круиз-контроль, но не деактивирует функцию круиз-контроля.

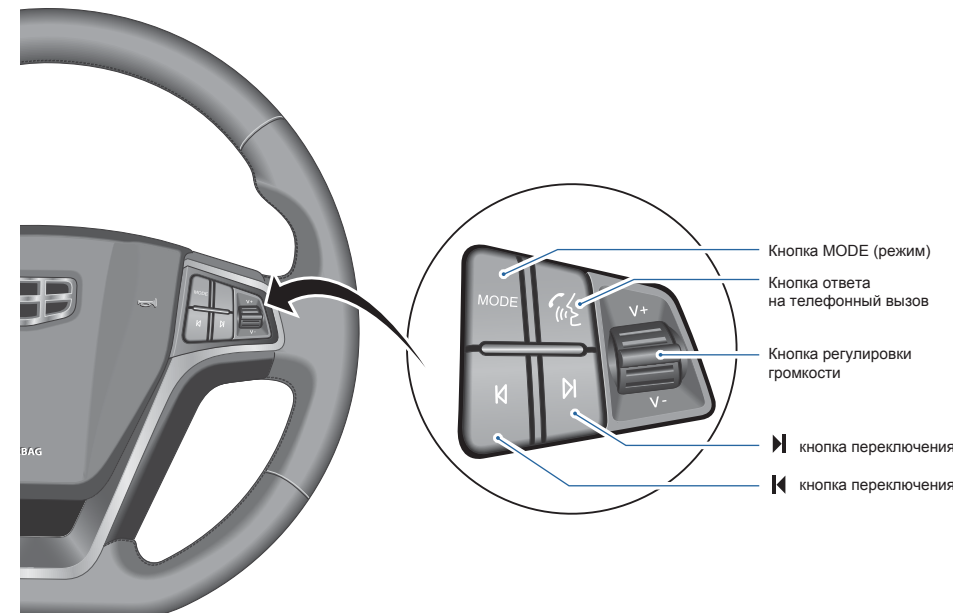

Кнопки управления мультимедийной системой на рулевом колесе

Кнопка MODE (режим)

Переключение на радиоприемник. Радиоприемник → Музыка с USB-носителя → Воспроизведение с устройства Bluetooth (после установки носителя)*

кнопка переключения

Однократное нажатие – переход к предыдущей радиостанции / музыкальной композиции / видео (не действует, если не проигрывается); длительное нажатие – быстрое перемещение назад (не действует в режиме радиоприемника).

кнопка переключения

Однократное нажатие – переход к следующей радиостанции / музыкальной композиции / видео (не действует, если не проигрывается); длительное нажатие – быстрое перемещение вперед (не действует в режиме радиоприемника).

Кнопка ответа на телефонный вызов
Вход в интерфейс телефона.

Кнопка регулировки громкости

Нажатие вниз: уровень громкости понижается; Нажатие вниз и удержание: уровень громкости непрерывно понижается. Нажатие вверх: уровень громкости повышается; Нажатие вверх и удержание: уровень громкости непрерывно повышается.

Переключение рычага селектора в положение R (передача заднего хода)

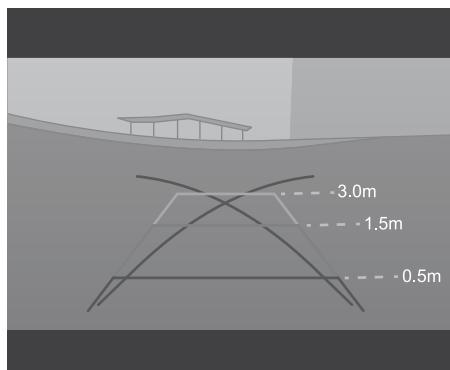
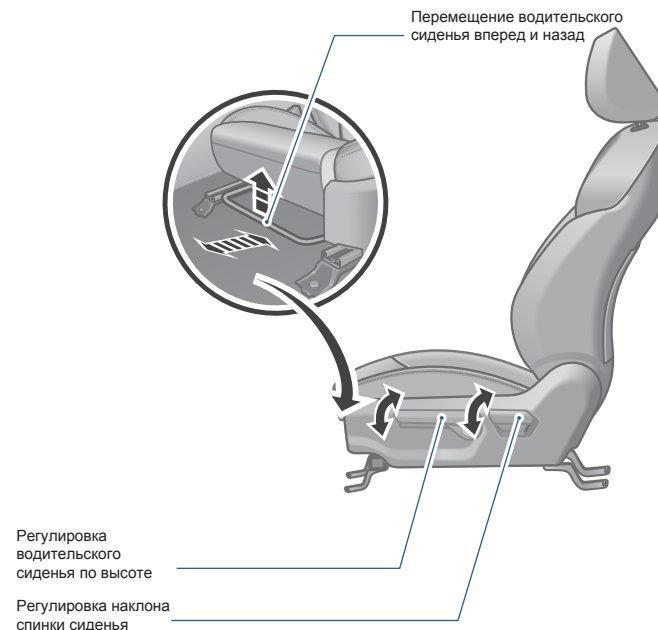
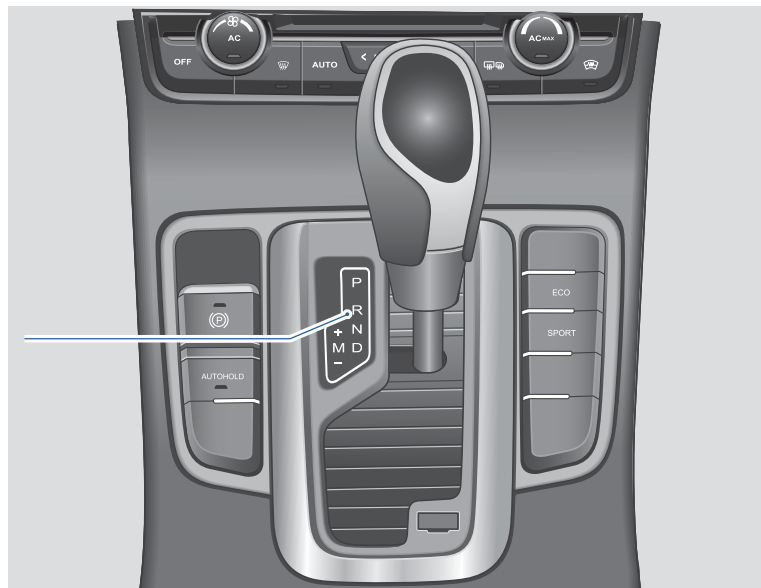

Переключите рычаг селектора в положение R (передача заднего хода)

Вывод изображения с камеры заднего вида. Одна камера заднего вида установлена на двери багажного отделения. Четыре датчика радара заднего хода установлены на заднем бампере и могут использоваться для обнаружения объектов на расстоянии до 1,5 м позади автомобиля для предупреждения столкновения.

Перемещение сиденья вперед/назад

Удерживая рычаг за среднюю часть, потяните рычаг вверх, а затем слегка нажмите на сиденье вперед/назад. Сиденье сместится в нужном направлении. Отпустите рычаг регулировки после достижения нужного положения.

Регулировка высоты подушки сиденья

Когда рукоятка регулировки высоты подушки сиденья нажимается вверх или вниз, высота подушки сиденья увеличивается или уменьшается.

Регулировка угла наклона спинки сиденья

Поднимите рукоятку регулировки спинки сиденья, чтобы разблокировать спинку сиденья. Слегка облокотитесь на спинку, чтобы наклонить ее вперед или назад в желаемое положение. Отпустите рукоятку регулировки, чтобы зафиксировать спинку сиденья.

Рекомендация

Не регулируйте сиденье во время поездки. Перемещение сиденья во время поездки может привести к потере контроля над автомобилем, аварии и серьезным травмам.

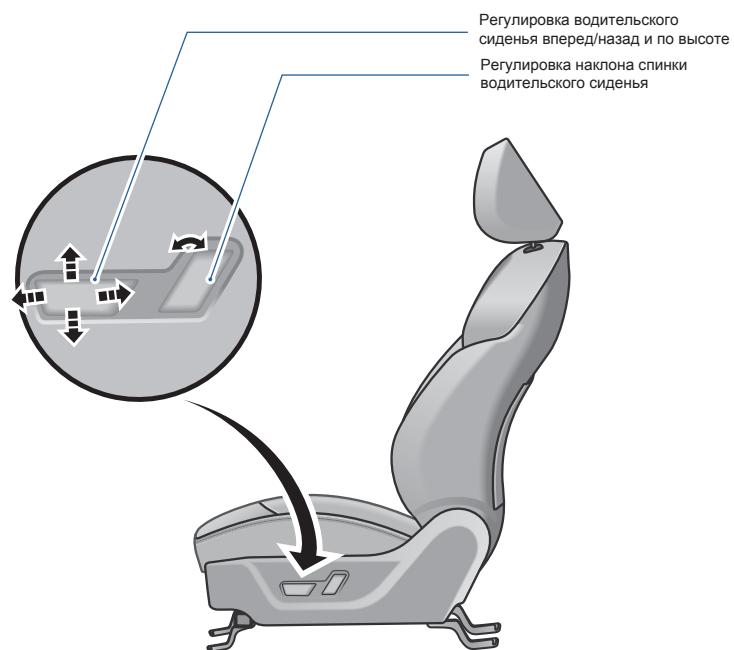

Перемещение сиденья вперед/назад

Нажмите на переключатель в направлении стрелки, чтобы подвинуть сиденье вперед или назад.

Регулировка высоты подушки сиденья

Нажмите на переключатель вверх или вниз в направлении стрелки, и подушка сиденья переместится вверх или вниз.

Регулировка угла наклона спинки сиденья

Нажмите на переключатель в направлении стрелки, чтобы получить желаемый наклон спинки сиденья.

Рекомендация

Не регулируйте сиденье во время поездки. Перемещение сиденья во время поездки может привести к потере контроля над автомобилем, аварии и серьезным травмам.

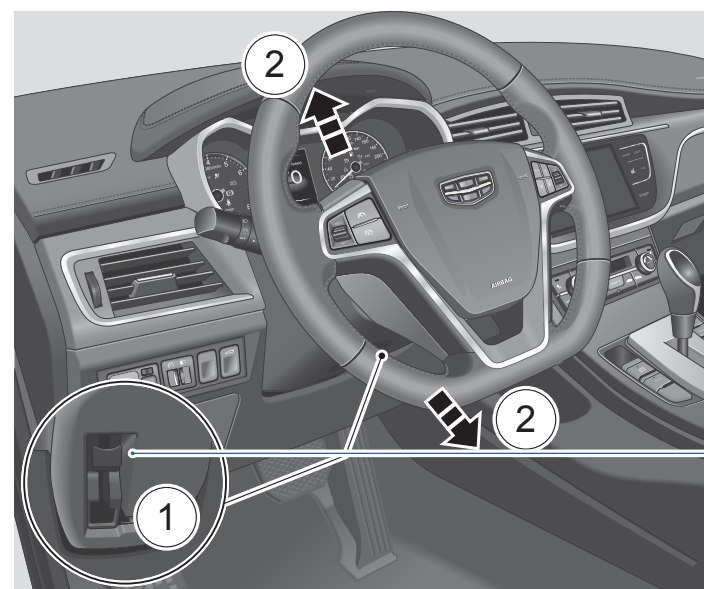

Ручная регулировка положения рулевого колеса

1. Полностью опустите рычаг блокировки рулевой колонки 1.
2. Переместите рулевое колесо в направлении стрелки до достижения необходимого положения.
3. Потяните рычаг блокировки рулевой колонки вверх до упора, чтобы зафиксировать рулевое колесо в новом положении.

Рекомендация

После регулировки удостоверьтесь что рычаг блокировки полностью зафиксирован. Не регулируйте высоту рулевого колеса во время поездки. Это может привести к потере контроля над автомобилем, аварии и серьезным травмам.

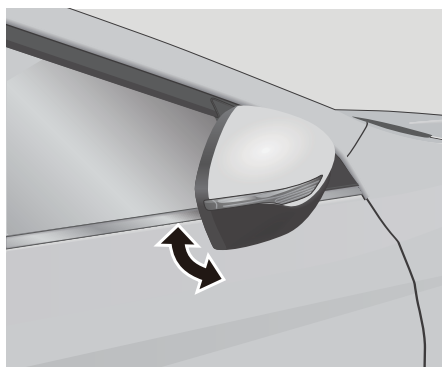
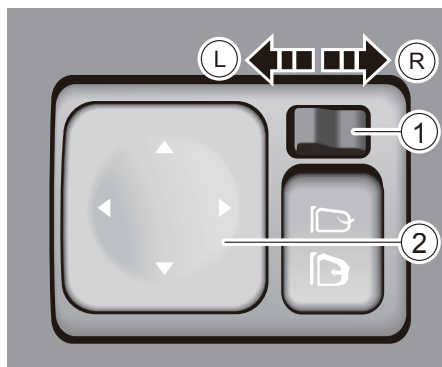

Регулировка положения наружных зеркал

Установите переключатель регулировки наружных зеркал заднего вида в положение L (левое) или R (правое), чтобы выбрать зеркало, положение которого необходимо отрегулировать.

Наружные зеркала с электроприводом складывания / установки в рабочее положение

Чтобы привести наружные зеркала заднего вида в рабочее положение, нажмите клавишу переключателя в направлении

Чтобы сложить зеркала, нажмите клавишу переключателя в направлении

Автоматическое приведение в рабочее положение / складывание зеркал

Складывание зеркал с использованием функции автоматического складывания: нажмите кнопку «ОТПИРАНИЕ» на электронном ключе или поднесите руку к зоне обнаружения на ручке двери, чтобы отпереть автомобиль. При этом зеркала автоматически будут приведены в рабочее положение. Нажмите кнопку «ЗАПИРАНИЕ» на электронном ключе или поднесите руку к зоне обнаружения на ручке двери, чтобы запереть автомобиль. При этом зеркала сложатся автоматически. Настройка наружных зеркал с помощью меню комбинации приборов. В меню комбинации приборов установите параметр «Automatic exterior mirror folding/unfolding» (Автоматическое складывание / приведение в рабочее положение наружных зеркал). Подробная информация об остальных функциях приведена в руководстве пользователя.

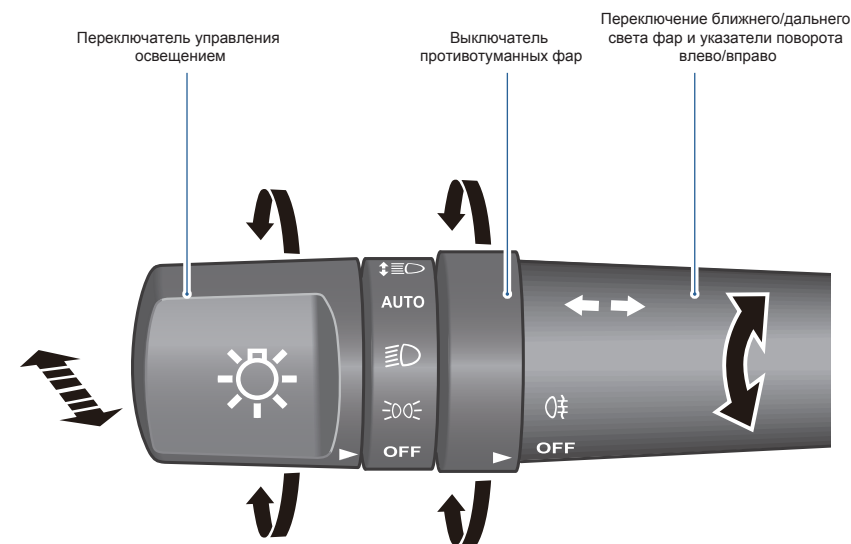

Переключатель управления освещением

Габаритные огни: поверните переключатель, чтобы совместить метку с меткой .

При этом загорятся габаритные огни, лампы подсветки номерного знака, внутренняя подсветка и подсветка переключателей. **Фары ближнего света:** поверните переключатель, чтобы совместить метку с меткой .

Автоматическое управление освещением: поверните переключатель, чтобы совместить метку с меткой AUTO.

Выключатель противотуманных фар

Включите фары ближнего света и поверните переключатель противотуманных фар. Задний противотуманный фонарь: поверните переключатель противотуманного фонаря, чтобы совместить метку с меткой .

Переключение ближнего/дальнего света фар и указатели поворота влево/вправо

Указатели поворота: переведите рукоятку вверх или вниз до упора.

Смена полосы движения: плавно нажмите на рукоятку вверх или вниз и верните ее в исходное положение. Указатели правого или левого поворота мигнут 3 раза. Дальний свет фар: после включения фар ближнего света нажмите рукоятку назад. Сигнализация дальним светом фар: если поднять рукоятку вперед, фары мигнут.

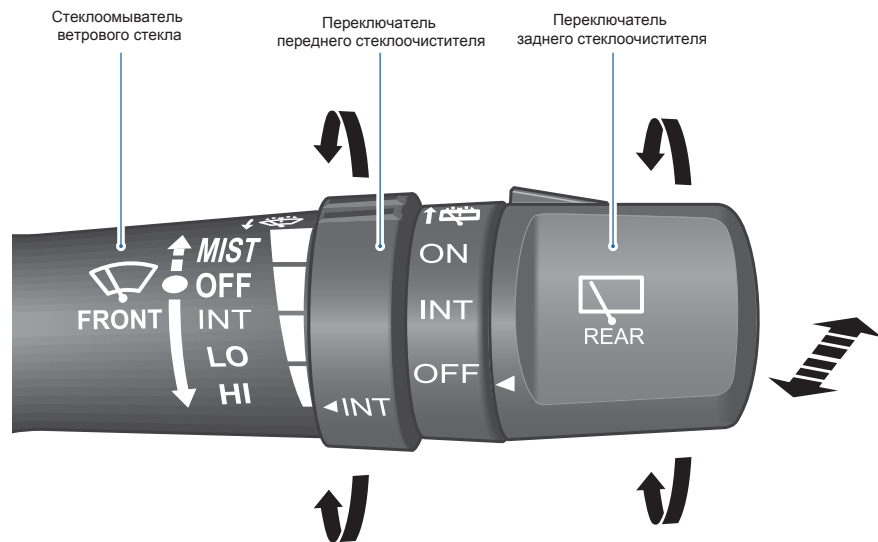

Стеклоомыватель ветрового стекла

Если надавить на рукоятку на себя, стеклоомыватель ветрового стекла выпустит струю жидкости, а стеклоочиститель начнет работать.

Регулировка интервалов работы стеклоочистителя

Вращайте кольцо регулировки интервалов стеклоочистителя. Когда метка INT переходит от узких делений к широкому, паузы в прерывистом движении стеклоочистителя становятся короче.

Стеклоомыватель заднего стекла

Если надавить на рукоятку от себя, стеклоомыватель заднего стекла выпустит струю жидкости, а стеклоочиститель начнет работать.

Передний стеклоочиститель

MIST

Медленная работа переднего стеклоочистителя.

OFF (ВЫКЛ.)

Передний стеклоочиститель выключен.

INT

Передний стеклоочиститель работает в прерывистом режиме.

LO

Передний стеклоочиститель работает на низкой скорости.

HI

Передний стеклоочиститель работает на высокой скорости.

Задний стеклоочиститель

ON

Задний стеклоочиститель включен.

INT

Задний стеклоочиститель работает в прерывистом режиме.

OFF

Задний стеклоочиститель выключен.

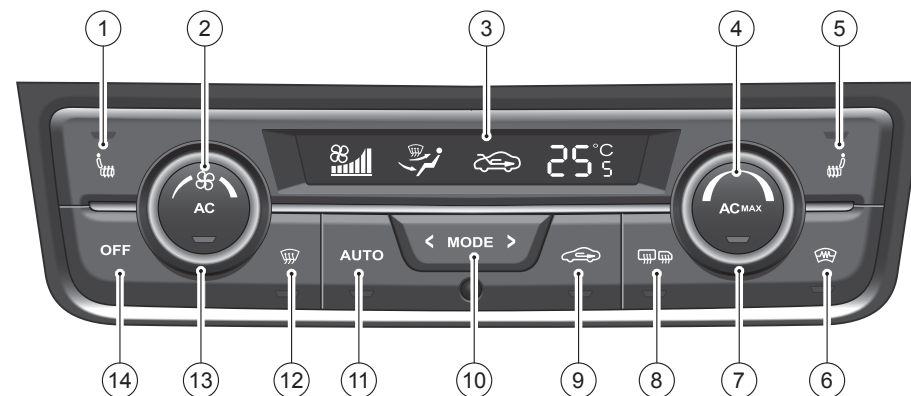

- ① Кнопка включения обогрева левого сиденья
- ② Кнопка включения кондиционера
- ③ Дисплей
- ④ Кнопка включения режима максимального охлаждения кондиционера
- ⑤ Кнопка включения обогрева правого переднего сиденья
- ⑥ Кнопка включения обогрева зоны покоя щеток стеклоочистителя*
- ⑦ Ручка регулировки температуры

- ⑧ Кнопка включения обогрева заднего стекла и наружных зеркал
- ⑨ Кнопка переключения режимов внутренней/внешней циркуляции
- ⑩ Кнопка MODE (выбор режима)
- ⑪ Кнопка AUTO (автоматический режим управления)
- ⑫ Кнопка включения обдува/обогрева ветрового стекла
- ⑬ Кнопка увеличения/уменьшения скорости вентилятора
- ⑭ Кнопка OFF (ВЫКЛ.)

Ремни безопасности

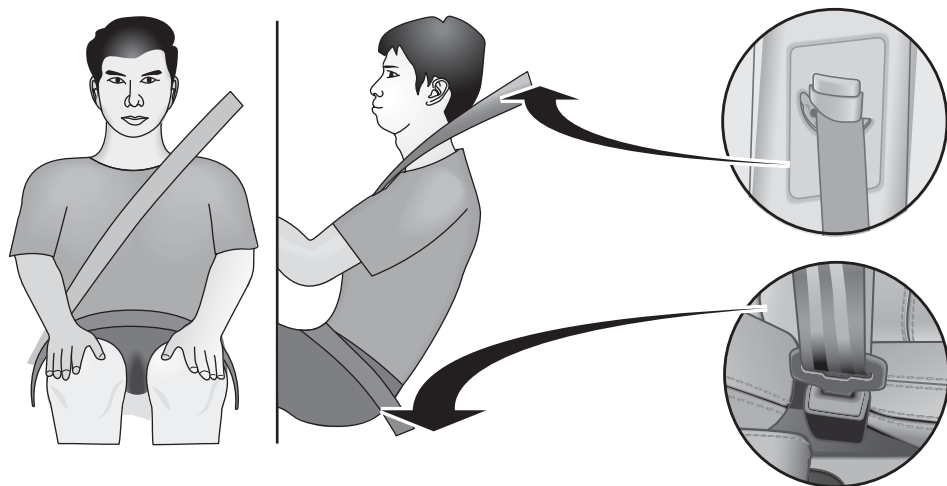

Использование ремня безопасности

Плечевая часть ремня должна проходить по плечу, а поясная часть должна располагаться как можно ниже на бедрах.

Правильное положение на сиденье

Сядьте на сиденье с прямой спиной, расположив ступни ног на полу перед собой. Установите спинку сиденья в положение, близкое к вертикальному, и перенесите на нее вес тела.

Регулировка высоты крепления верхней точки ремня безопасности

Плечевая часть ремня может быть отрегулирована по высоте с помощью кнопки на регуляторе высоты. После перемещения плечевой части ремня в требуемое положение нажмите на регулятор вниз, не нажимая на кнопку, чтобы убедиться в фиксации замка. Вставьте язычок пряжки ремня в замок и нажмите на пряжку до щелчка. Потяните ремень вверх для проверки надежности фиксации.

Рекомендация

Во время движения автомобиля водитель и все пассажиры должны быть пристегнуты ремнями безопасности. Подробную информацию о детских удерживающих устройствах и прочие сведения см. в руководстве по эксплуатации.